

Modellname: **TARGA**
Nazwa modelu:

Modellreihe: **43 FT 5E 80**
Numer modelu:

MONTAGEANLEITUNG INSTRUKCJA MONTAŻOWA

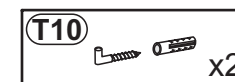
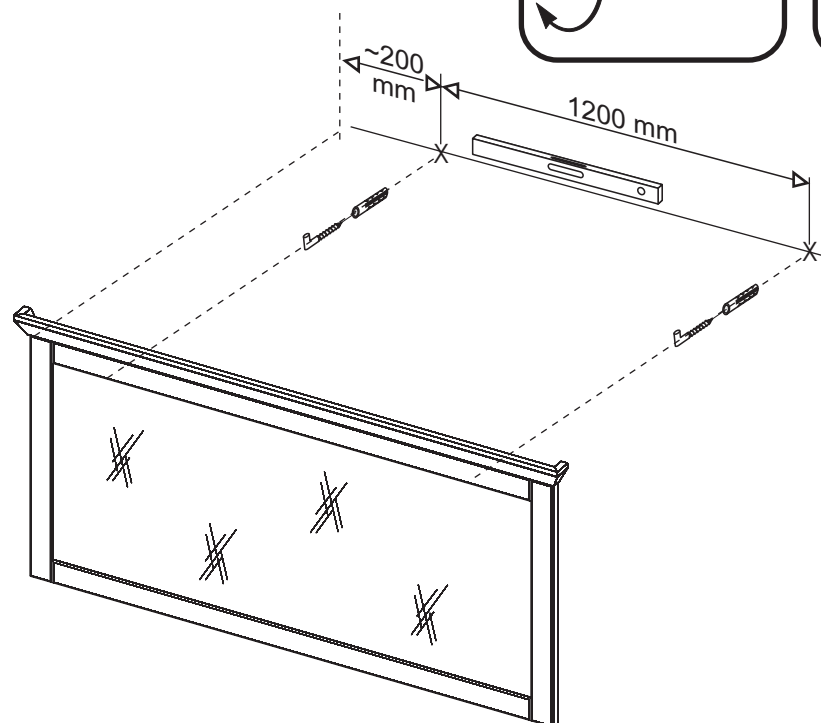
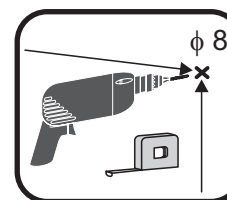
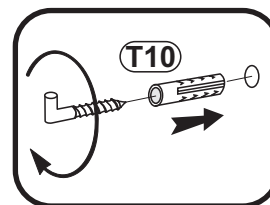
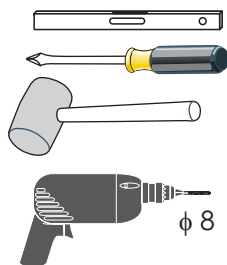

Pflegehinweis!

Bitte nur mit einem Staubtuch oder einem feuchten Lappen reinigen.
KEINE scheuernde Putzmittel verwenden!

Wskazówka dotycząca pielęgnacji!

Proszę czyścić tylko suchą lub lekko wilgotną szmatką do kurzu. Nie używać żadnych środków szorstkich!



Istruzioni di montaggio
Montageanleitung
Istrucões de montagem
Instruction of installation
Instrukcja montażu

Sehr geehrter Kunde, sollte ein Teil fehlen oder beschädigt sein, kreuzen Sie bitte dieses deutlich auf der Montageanleitung an und schicken Sie die Montageanleitung zu.

Cher client, Lorsque vous constatez qu'une pièce est manquante ou abîmée, nous vous prions de bien vouloir la marquer d'une croix sur les instructions d'assemblage et de nous retourner ces instructions d'assemblage.





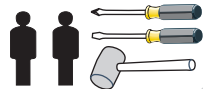

Dear customer, Should there be any place missing or damaged, kindly mark this place clearly on the attached assembly instructions and return it to us.

Szanowny Kliencie, gdyby brakowało jakiegś części lub byłaby uszkodzona proszę to oznaczyć krzyżykiem na instrukcji montażowej i przesłać instrukcję razem z reklamacją.



Modellname: **ABCDE**
 Nazwa modelu: **ABCDE**
 Modellreihe: **06 -- 03**
 Numer modelu: **06 -- 03**
 Type: **13**
 Typ: **13**



2			
	a x12	b x12	d x12
3			
	c x8	e x5	
4			
	a x4	b x16	

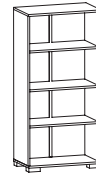
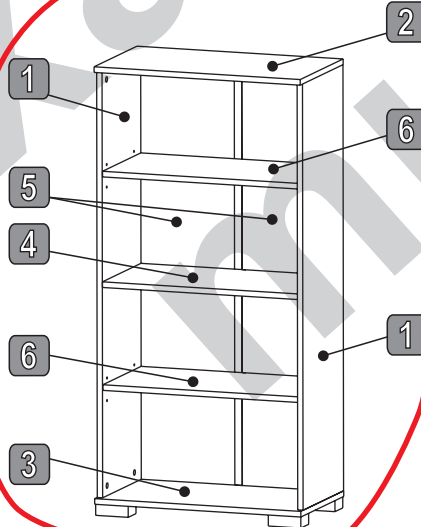

B-61,5 H-127,4 T-35,2 CC:

ABCDE 13

06 PP 03/13



Surface-matériau:
 Płyta widorowa laminowana:
 Trunk: VENGE LUISIANA
 Korpus: Wenge
 Front:
 Front:

Measurement of the parcel:
 Wymiary paczki:
 141,4x36,5x9,5cm
 Parcel: 1/1
 Paczka:
 Weight: 23 kg
 Waga:
 Ferrule: X
 Okucie:

&JQQJEV|006790}

1234 567

KARTA REKLAMACYJNA
COMPLAINT FORM
REKLAMATIONSFORMULAR
CARTE DE RÉCLAMATION



REKLAMAČNI LIST
REKLAMAČNÝ LIST
REKLAMACIJSKI LIST
REKLAMÁCIÓS KÁRTYA

a.	DATA PRODUKCIJ HERSTELLUNGSDATUM DATUM VÝROBY NADENVAK PROIZVODNJE	DATE OF MANUFACTURE DATE DE PRODUCTION DÁTUM VÝROBY A GYÁRTÁS IDPONTJA	1234 567
b.	NAZWA MODELU MODEL-BEZEICHNUNG NÁZEV MODELU NAZIV MODELA	MODEL NORM DE MODÈLE NAZOV MODELU A MODEL NAVE	ABCDE 13
c.	TYP TYP TYP TYP	TYPE TYPE TYPE TIPUSA	06 PP 03/13
d.	USZKODZONY ELEMENT BESCHÄDIGTES TEIL POŠKODENÁ SOUČÁSTKA OŠTATEČENI DIO	DEFECTIVE PART PIÈCE ENDOMMAGÉE POŠKODENÁ SOUČÁSTKA A MEGSERÜLT RÉSZ	2
e.	BRAKUJĄCE OKUCIE Fehlendes Zubehör CHYBĚJÍCÍ PŘÍSLUŠENSTVÍ PRIBOR KOJI NEDOSTAJE	MISSING ACCESSORY ACCESSORIES MANQUANTS CHYBA PŘÍSLUŠENSTVA A HIÁNYZÓ KELLÉKEK	4a x1
f.	DOKŁADNY OPIS REKLAMACJI (OKOLICZNOŚCI POWSTANIA, RODZAJ USZKODZENIA) DETAILED DESCRIPTION OF THE CAUSE OF THE COMPLAINT (CIRCUMSTANCES OF THE COMPLAINT BEING REASON, TYPE OF DAMAGE). GENAUE BESCHREIBUNG DER URSACHE DER REKLAMATION (UMSTÄNDE DER ENTSTEHUNG DER REKLAMATION, ART DER BESCHADIGUNG) UNE DESCRIPTION DÉTAILLÉE DE LA CAUSE DE RÉCLAMATION (CIRCONSTANCES DE LA CREATION DE LA RÉCLAMATION, SORTE DU DÉFAUT) TOČAN OPIS RAZLOGA REKLAMACIJE (OKOLNOSTI U KOJIMA JE NASTALA, VRSTA OŠTEĆENJA) PŘESNÝ OPIS PŘÍČINY REKLAMACE (OKOLNOSTI VZNIKU REKLAMACE, DRUH POŠKODĚNÍ) DĚKLADNÝ OPIS PRÍČINY REKLAMÁCIE (PRÍČINY REKLAMÁCIE, DRUH ŠKODY) A REKLAMÁCIÓ OKÁNAK RÉSZLETES LEÍRÁSA (A REKLAMÁCIÓ BEKÖVETKEZÉSENEK KÖRÜLMÉNYEI, SERÜLÉS JELLEGE)		

PL Szanowny Kliencie, gdyby brakowało akcesori, części lub były by uszkodzone proszę o prawidłowe wypełnienie karty reklamacyjnej (wg. wzoru z drugiej strony) i przesłać tą kartę wraz z reklamacją.

GB Dear Customer, should any accessory or part be missing or defective, please fill in correctly the complaint form as per the specimen on the opposite side) and attach it to your letter of complaint.

D Sehr geehrter Kunde, falls Zubehör oder Teile fehlen oder beschädigt sind, füllen Sie bitte richtig das Reklamationsformular (n. Muster andere Seite) aus und senden Sie es mit der Reklamation zu.

F Cher client, s'il manque des accessoires ou des pièces ou s'ils sont endommagés, veuillez remplir correctement la carte de réclamation (faites selon le modèle de la page suivante) et l'envoyez, accompagnée de la réclamation.

CZ Vážení zákazníci, případě, že zjistíte kvantitativní chyby příslušenství nebo součástek respektive jejich poškození, správně vyplňte tento list (dle vzoru na druhé stránce) a pošlete tento list spolu s reklamací.

SK Vážení zákazníci, v prípade, že zistíte kvantitatívne chyby príslušenstva alebo súčiastiek, respektive ich poškodenie, vyplňte reklamačný list (podľa príkladu na druhej stránke) a pošlite tento list spolu s reklamáciou.

HR Štovani korisnici, ako nedostaje pribor, djelovi ili ako su oni oštetećni, molimo ispravno popuniti reklamacijski list (sukladno obrascu na drugoj strani) i poslati taj list zajedno s reklamacijom.

H Tisztelt Vásárlónk, ha hiányozna valamilyen kellek, darab vagy hibát fedezze fel, kérjük a reklamációs kártyát hiánytalanul kitölteni (a második oldalán látható minta alapján) és a reklamációval együtt elküldeni.

KARTA REKLAMACYJNA
COMPLAINT FORM
REKLAMATIONSFORMULAR
CARTE DE RÉCLAMATION



REKLAMAČNI LIST
REKLAMAČNÝ LIST
REKLAMACIJSKI LIST
REKLAMÁCIÓS KÁRTYA

a.	DATA PRODUKCJI HERSTELLUNGSDATUM DATUM VÝROBY NADENVAK PROIZVODNJE	DATE OF MANUFACTURE DATE DE PRODUCTION DÁTUM VÝROBY A GYÁRTÁS IDPONTJA	
b.	NAZWA MODELU MODEL-BEZEICHNUNG NÁZEV MODELU NAZIV MODELA	MODEL NORM DE MODČLE NÁZOV MODELU A MODEL NAVE	
c.	TYP TYP TYP TIP	TYPE TYPE TYP TIPUSA	
d.	USZKODZONY ELEMENT BESCHÄDIGTES TEILL POŠKOZENÁ SOUČÁSTKA OŠTATEČENI DIO	DEFECTIVE PART PIČCE ENDOMMAGÉE POŠKODENÁ SUČÁSTKA A MEGSÉRÜLT RÉSZ	
e.	BRAKUJĄCE OKUCIE FEHLENDES ZUBEHÖR CHYBEJICI PŘISLUŠENSTVI PRIBOR KOJI NEDOSTAJE	MISSING ACCESSORY ACCESSORIES MANQUANTS CHYBA PRISLUŠENSTVA A HIÁNYZÓ KELLÉKEK	
f.	DOKŁADNY OPIS REKLAMACJI (OKOLICZNOŚCI POWSTANIA, RODZAJ USZKODZENIA) DETAILED DESCRIPTION OF THE CAUSE OF THE COMPLAINT (CIRCUMSTANCES OF THE COMPLAINT BEING REISED, TYPE OF DAMAGE). GENAUE BESCHREIBUNG DER URSACHE DER REKLAMATION (UMSTAENDE DER ENTSTEHUNG DER REKLAMATION, ART DER BESCHADIGUNG) UNE DESCRIPTION DÉTAILLEUSE DE LA CAUSE DE RÉCLAMATION (CIRCIONSTANCES DE LA CRÉATION DE LA RÉCLAMATION, SORTE DU DÉFAUT) TOČAN OPIS RAZLOGA REKLAMACIJE (OKOLNOSTI U KOJIMA JE NASTALA , VRSTA OŠTEĆENJA) PŘESNÝ OPIS PŘÍČINY REKLAMACE (OKOLNOSTI VZNIKU REKLAMACE, DRUH POŠKOZENÍ) DóKLADNÝ OPIS PRÍČINY REKLAMÁCIE (PRÍČINY REKLAMÁCIE, DRUH ŠKODY) A REKLAMÁCIÓ OKÁNAK RÉSZLETES LEÍRÁSA (A REKLAMÁCIÓ BEKÖVETKEZÉSÉNEK KÖRÜLMÉNYEI, SÉRÜLÉS JELLEGE)		

PL Szanowny Kliencie, gdyby brakowało akcesori, części lub były by uszkodzone proszę o prawidłowe wypełnienie karty reklamacyjnej (wg. wzoru z drugiej strony) i przesać tą kartę wraz z reklamacją.

GB Dear Customer, should any accessory or part be missing or defective, please fill in correctly the complaint form (as per the specimen on the opposite side) and attach it to your letter of complaint.

D Sehr geehrter Kunde, falls Zubehör oder Teile fehlen oder beschädigt sind, füllen Sie bitte richtig das Reklamationsformular (n. Muster andere Seite) aus und senden Sie es mit der Reklamation zu.

F Cher client, s'il manque des accessoires ou des pièces ou s'ils sont endommagés, veuillez remplir correctement la carte de réclamation (faites selon le modèle de la page suivante) et l'envoyez, accompagnée de la réclamation.

CZ Vážení zákazníci, případě, že zjistíte kvantitativní chyby příslušenství nebo součástek respektive jejich poškození, správně vyplňte tento list (dle vzoru na druhé stránce) a pošlete tento list spolu s reklamací.

SK Vážení zákazníci, v prípade, že zistíte kvantitatívne chyby príslušenstva alebo súčiastok, respektíve ich poškodenie, vyplňte reklamačný list (podľa príkladu na druhej stránke) a pošlete tento list spolu s reklamáciou.

HR Štovani korisniče, ako nedostaje pribor, djelovi ili ako su oni oštatečni, molimo ispravno popuniti reklamacijski list (sukladno obrascu na drugoj strani) i poslati taj list zajedno s reklamacijom.

H Tisztelt Vásárlónk, ha hiányozna valamilyen kellek, darab vagy hibát fedenze fel, kejük a reklamációs kártyát hiánytalanul kitölteni (a másodík oldalán láható minta alapján) es a reklamációval együtt elkülden.